

شرکت هوا پویان بهسان ایرانیان

تولید کننده انواع کمپرسور و تجهیزات هوای فشرده

Behsan

AIR COMPRESSOR

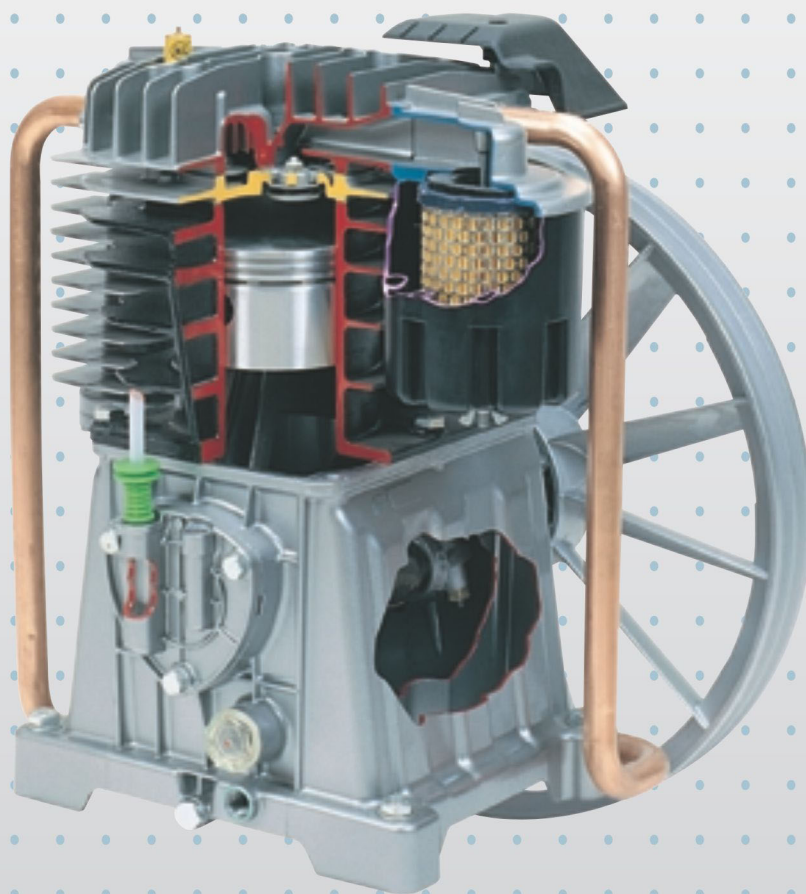

screw

piston

Hi
Pressure

Oil Free

Silent
Dental

Filter
Dryer

Pipe
Tools

Air Compressor 10 Bar
Hi Pressure Air Compressor 40 Bar
Booster Air Compressor 40 Bar
Air Units
Dental Air compressor
Agriculture Air Compressor

Behsan Industrial grup

Producing different compressor and equipment

شرکت تولیدی صنعتی گروه فنی بهسان

تولید کننده انواع کمپرسور و تجهیزات هوای فشرده

فن اوری :

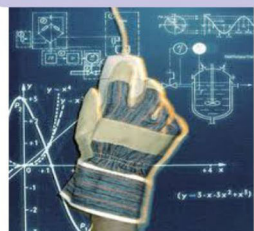

کمپرسور بهسان از ابتدای تاسیس تا کنون با کادر فنی و مهندسیین مجرب و با هدف دستیابی به کیفیت و کارایی برتر، با بهره گیری از علوم جدید محصولات خود را مطابق با معیارهای جهانی تولید و عرضه میدارد.

دقت در تولید :



کمپرسور بهسان بدلیل داشتن بیش از ۲۰ سال تجربه در تولید انواع کمپرسورهای هوای فشرده، از کیفیت و دقت بالایی در تولید برخوردار میباشد.

تنوع در تولید :

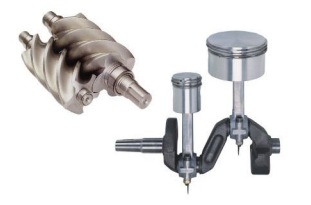

با توجه به تنوعی که در زمینه تولید کمپرسور در کمپرسور بهسان وجود دارد، خریدار قادر به انتخاب دقیق محصول مورد نیاز خود بوده و میتواند با خیالی آسوده از خدمات پس از فروش کارخانه استفاده نماید.

تضمین :



با اطمینان از کیفیت و فن اوری در تولیدات، کمپرسور بهسان کلیه محصولات خود را به مدت شش ماه تا یکسال تضمین میکند.



دریافت سفارشات :



کمپرسور بهسان با داشتن انواع ماشین آلات مجهز، دستگاههای تراش و سایر تجهیزات لازم، قادر به پذیرش سفارش هر نوع کمپرسور جهت مصارف خاص در صنایع میباشد.

پشتیبانی :



به منظور رفاه بیشتر مشتریان، واحد تعمیرات و خدمات پس از فروش کمپرسور بهسان در صورت بروز هر گونه اشکال در محصولات فروخته شده در هر منطقه از کشور، در اسرع وقت نسبت به تعمیر دستگاههای معیوب اقدام خواهند نمود.

چرا کمپرسور بهسان را انتخاب می کنیم ؟

قبل از تهیه کمپرسور مورد نیاز خود عاقلانه آنست که تولید کننده را دقیق مورد مطالعه قرار دهید .

کمپرسور بهسان در سال ۱۳۷۷ با هدف تولید کمپرسور هوای فشرده و تجهیزات مرتبط و طرح خود کفایی با کمک مهندسیین مجرب داخلی و صنعتکاران شروع بکار نمود .

کمپرسور بهسان در حال حاضر با بیش از ۴۰ نفر پرسنل و با حجم تولید سالانه ۵۰۰۰ دستگاه کمپرسور در سایزهای مختلف یکی از بهترین سازندگان کمپرسور هوای فشرده در ایران میباشد .

بکار گیری تکنولوژی پیشرفته در طراحی ، تحقیق و ساخت ، همراه با تجارب بی نظیر در زمینه های ترمودینامیک و پنوماتیک ، وسیعترین حجم ساخت محصولات را بوجود آورده است ، بطوری که تبدیل به یک شبکه بین المللی موثر در خدمات و پشتیبانی و توزیع گردیده است .

مبنای ساخت و مونتاژ کمپرسورهای بهسان بر اساس آخرین استانداردهای اروپایی بوده و از امتیازات آن میتوان به موارد زیر اشاره نمود :

- بهره وری مناسب
- قابلیت انعطاف
- عمر طولانی قطعات
- کاهش هزینه ها
- سهولت در استفاده
- سطح اطمینان

کمپرسورهای اسکروی تولیدی شرکت بهسان با صدائی بسیار پائین کار میکند و میتوان آنرا مستقیماً در محیط کار قرار داد .

در نهایت کیفیت بالای طراحی و ساخت ، شاخص اصلی تمامی محصولات است که در شرکت بهسان تولید و عرضه میگردد .





با بیش از ۲۰ نمایندگی رسمی در سراسر ایران

ما از ابتدا تا انتها همراه شما خواهیم بود :

- مشاوره
- بازدید از محل
- ظرفیت سنجی و نیاز سنجی
- انتخاب بهینه محصول
- طراحی و ساخت
- ارائه نقشه جانمایی
- نصب و راه اندازی در محل
- آموزش
- بهره برداری
- خدمات پس از فروش و تامین قطعات

بخش مشاوره و نیاز سنجی تخصصی :

تیم فروش بهسان در صورت نیاز، در محل مشتری حضور پیدا کرده و با دانش و تجربیات چندین ساله که در این بخش دارند، پس از بررسی و نیاز سنجی بهترین انتخاب را پیشنهاد خواهند داد که هم از نظر ظرفیت، قیمت، کیفیت و انرژی، متناسب با هر مشتری خواهد بود.



خدمات پس از فروش :

تیم فروش بهسان بصورت ماهانه با مشتریان تماس گرفته و زمان تعویض قطعات را یاد آوری و در صورت لزوم تیم خدمات را اعزام میکند. و در صورتی که مشتریان بابت هر نوع اشکال احتمالی تماس بگیرند سریعاً نیرو اعزام میگردد. همچنین تیم خدمات در هر زمان آماده آموزش اولیه دستگاه ها به متقاضیان میباشند.

قطعات مصرفی و یدکی کمپرسور :

کمپرسور بهسان برای عمر دستگاهها و عملکرد آنها، توصیه اکید دارد که از قطعات استاندارد و با کیفیت که در منوال پیشنهاد گردیده استفاده کنند. برای این منظور تیم فروش بهسان، ارسال قطعات استاندارد و قیمت مناسب را برای مشتریان خود در اولویت قرار داده است.



واحد آموزش :

کمپرسور بهسان برای متقاضیان هر ماهه دوره های آموزشی زیر را برگزار میکند :
 مبانی کمپرسور و قوانین ترمودینامیک گازها و فرایند تراکم در کمپرسورها
 دسته بندی انواع کمپرسورها و اصطلاحات رایج آنها
 کمپرسورهای تناوبی / کمپرسورهای دورانی
 کمپرسورهای گریز از مرکز / روانکارها و اصول روانکاری در کمپرسورها
 فیلتراسیون و فرایند خشک کردن گازها

www.behsanair.com

SYMBOLS

نمادهای استفاده شده در جدول

توان الکترو موتور OUTPUT POWER		کد CODE		حجم مخزن ذخیره TANK CAPACITY	
ابعاد DIMENSIONS		سطح صدا NOISE LEVEL		حجم مخزن ذخیره PUMP	
مکش هوا AIR DISPLACEMENT		تعداد سیلندر / مرحله CYLINDERS/STAGES		فشار خروجی WORKING PRESSURE	
فاز PHASES		قدرت موتور بنزینی یا گازوئیلی PETROL ENGINE POWER		دور در دقیقه min-1	
جریان مصرفی CURRENT RANGE		وزن خالص NET WEIGHT		سایز خروجی OUTPUT DIAM.	

	کمپرسور نصب روی مخزن افقی		TK Series
	کمپرسور نصب روی مخزن توپل ایستاده		TV Series
	کمپرسور نصب روی شاسی		TG Series
	کمپرسور نصب روی مخزن افقی بصورت دو قلو		TD Series
	کمپرسور نصب روی مخزن افقی با موتور سوخت فسیلی جهت کشاورزی		TK-AG Series

مزایای کمپرسورهای پیستونی شرکت بهسان

- سیلندر چدنی
- بالانس بودن و لرزش کم
- پائین بودن صدای دستگاه
- میل لنگ دو سر در گیر
- دو استیج (دو مرحله ای)
- مجهز به افتر کولر
- کارتر دو جداره
- دقت در تولید
- سیستم هدایت هوای خنک به سر سیلندرها

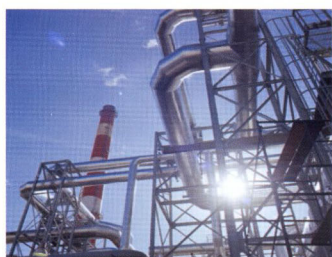

High Efficiency

Reliability

Safety

Save Energy

Low Maintenance

Easy Installation

Easy Operation

شرکت کمپرسور بهسان از سال ۱۳۷۰ تا کنون نماینده رسمی شرکت فیاک ایتالیا در ایران میباشد و سالانه بیش از ۴۰۰۰ دستگاه کمپرسور پیستونی با واحد هواساز فیاک تولید میکند . که از ظرفیت ۱۵۰ لیتر در دقیقه تا ۱۵۰۰ لیتر در دقیقه میباشد .



مدلهای دستگاه ها بشرح زیر میباشند :

=TK کمپرسور نصب روی مخزن افقی

=TG کمپرسور نصب روی شاسی

=TV کمپرسور نصب روی مخزن ایستاده

=TD کمپرسور نصب روی مخزن افقی بصورت دو قلو



مقایسه مدل‌های مختلف کمپرسورهای پیستونی و مزایا و معایب آنها :

مدل	مزایا	معایب
TK Series 	<ul style="list-style-type: none"> حمل و نقل آسان است . در مدل‌های مجهز به چرخ ، میتواند بصورت سیار استفاده شود. از پایداری بیشتری در حمل و نقل برخوردار است . ارتفاع کمی دارد . نصب آسان . نیاز به فنداسیون ندارد. 	<ul style="list-style-type: none"> فضای زیادی را اشغال میکند . آب داخل مخزن بطور کامل تخلیه نمی شود . فرسودگی مخزن از محل جوش بیشتر است . رطوبت هوای خروجی ، بجهت سطح تیخیر و ارتفاع زیاد است.
TV Series 	<ul style="list-style-type: none"> فضای بسیار کمی را اشغال میکند . آب داخل مخزن بطور کامل تخلیه می شود . فرسودگی مخزن از محل جوش بسیار کم است . رطوبت هوای خروجی ، بجهت سطح تیخیر و ارتفاع هوای خروجی و سیستم ستون هوایی (مانند) بسیار کم است. مخزن از ضخامت ورق بالا تری ساخته میشود. نصب آسان . نیاز به فنداسیون ندارد. 	<ul style="list-style-type: none"> حمل و نقل نسبت به سری tk مشکلتر است . بصورت سیار قابل استفاده نیست. از پایداری کمتری در حمل و نقل برخوردار است . در جایی که محدودیت ارتفاع تا ۱۸۰ سانت را دارند قابل استفاده نیست.
TG Series 	<ul style="list-style-type: none"> فضای اشغال شده انعطاف پذیر است (میتوان کمپرسور و مخزن را تا ۳ متر از یکدیگر فاصله داد) . آب داخل مخزن بطور کامل تخلیه می شود . فرسودگی مخزن از محل جوش بسیار کم است . رطوبت هوای خروجی ، بجهت سطح تیخیر و ارتفاع هوای خروجی و سیستم ستون هوایی (مانند) بسیار کم است. به علت جدا بودن مخزن از کمپرسور ، در صورت نیاز به تعمیر لازم نیست کل دستگاه برای تعمیر ارسال شود . قابلیت نصب چند کمپرسور بصورت استند بای و یا سری به یک مخزن وجود دارد . 	<ul style="list-style-type: none"> حمل و نقل نسبت به سری tk مشکلتر است . بصورت سیار قابل استفاده نیست. نصب دستگاه نسبت به سری های دیگر مشکلتر است . از پایداری کمتری در حمل و نقل برخوردار است . در جایی که محدودیت ارتفاع تا ۲۰۰ سانت را دارند قابل استفاده نیست. نیاز به سطح مسطح و محکم میباشد . (موزائیک یا بتون)
TD Series 	<ul style="list-style-type: none"> حمل و نقل آسان است . میتواند بصورت سیار استفاده شود. از پایداری بیشتری در حمل و نقل برخوردار است . ارتفاع کمی دارد . نصب آسان . در جایی که به برق سه فاز دسترسی ندارند و هوایی بیش از ۵۰۰ لیتر لازم باشد این نوع کمپرسور بسیار مناسب است . 	<ul style="list-style-type: none"> فضای زیادی را اشغال میکند . آب داخل مخزن بطور کامل تخلیه نمی شود . فرسودگی مخزن از محل جوش بیشتر است . رطوبت هوای خروجی ، بجهت سطح تیخیر و ارتفاع زیاد است.



5 pressure Valve

• این قطعه پرشر سوئیچ نام دارد و وظیفه کنترل فشار را برعهده دارد.

• بدین ترتیب که در صورتی که فشار دستگاه به حد نصاب بالا (8 Bar) رسید الکترو موتور را خاموش و در صورتی که فشار به حد نصاب پائین (6Bar) رسید الکترو موتور را روشن میکند.

• بهسان به جهت اهمیت بالای این قطعه و امنیت سیستم از بالاترین کیفیت که به سفارش بهسان است استفاده میکند.

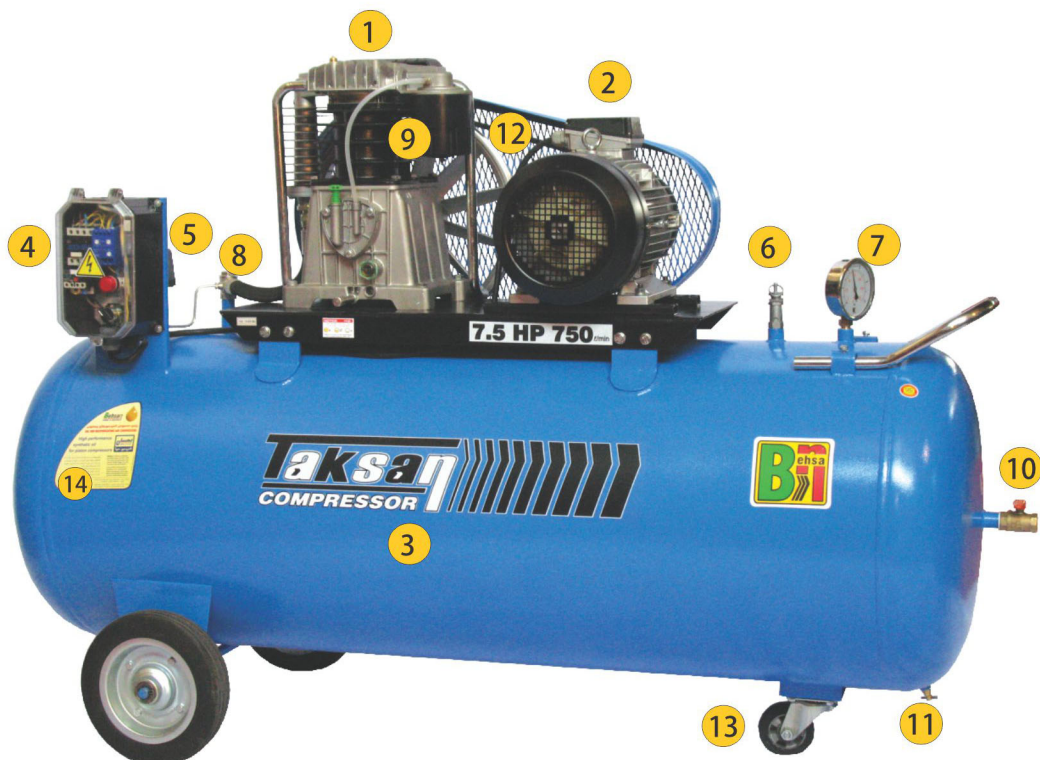

10 Ball Valve

• شیر گازی یا بال والو، شیری است که بر رو مخزن نصب و وظیفه باز و بسته نمودن مسیر هوای خروجی را برعهده دارد.

• بهسان از بهترین کیفیت شیرهای موجود در بازار استفاده میکند.



11 Trap Valve

• در مخزن هر کمپرسور هوایی، بر اثر تراکم هوای فشرده، بسته به دمای هوا و رطوبت محل مقداری آب جمع میگردد که میبایست از قسمت زیر مخزن این آب تخلیه گردد.

• بهسان برای سهولت تخلیه آب از شیر مخصوصی در زیر مخزن استفاده میکند که از کیفیت بالایی برخوردار است.



Belt Drive

12 Transmission

• نوع انتقال قدرت تسمه ای در این نوع سیستم از تسمه سفت کن اتومات استفاده شده که پایداری بالایی را ایجاد میکند.

• در تنظیم این سیستم از مکانیزم نوری (لیزر) استفاده گردیده که از دقت بالا برخوردار است.

• فولی ها با ماشینهای CNC تولید و با ماشینهای دقیق بالانس دینامیک شده اند.



13 Wheel

• چرخها در بعضی از مدل های TK استفاده میگردد و حمل و نقل دستگاه را آسان میکند.

• بهسان از چرخهای استاندارد با ظرفیت وزنی بالا استفاده میکند که حمل و نقل را ساده و از عمر بالایی برخوردارند.



14 Oil

• هر دستگاه مکانیکی روغن مناسب با مشخصات خاص خود را نیاز دارد.

• روغن مناسب در عمر دستگاه بسیار موثر است.

• بهسان به پیشنهاد سازنده واحد هواساز (Fiac)، روغن مناسب را در بسته بندی ۴ لیتری به مشتریان پیشنهاد و عرضه میدارد.



15 Guaranty

• بهسان به همراه هر دستگاه علاوه بر متعلقات و ملزومات کار با دستگاه، یک دفترچه راهنما - فرم نظر خواهی و کارت گارانتی نصب میکند.

• بهسان کلیه محصولات پیستونی خود را شش الی یکسال گارانتی میکند.



1 Air Unit

واحد هواساز ، قلب دستگاه کمپرسور میباشد و وظیفه تولید هوا ، به عهده این قطعه میباشد. کلیه واحدهای هوا ساز کمپرسورهای بهسان از نوع Fiac ایتالیایی می باشد .

از مزایای این واحد هواساز :

- دو سر در گیر بودن میل لنگ
- تولید هوا در دو مرحله
- دو جداره بودن کارتر
- مجهز به افتر کولر
- جنس سیلندر ها از چدن میباشد
- صدای پایین
- عمر طولانی
- لرزش و ویبره پایین به علت دقت در تولید و بالانس بودن سیستم .
- گرم نکردن در شرایط مختلف



2 Motor

• الکترو موتورها مطابق با طراحی بهسان تولید و تهیه شده اند و از کیفیت بالایی برخوردار هستند .

• این الکترو موتور ها ، مجهز به بلبرینگ هایی با کیفیت بالا میباشد .

• این الکترو موتور ها طوری طراحی شده اند که میتوانند بدون مشکل ۲۴ ساعته کار کنند .



3 Air Tank

• مخزن هوای فشرده یا تانک هوای فشرده وظیفه ذخیره هوای تولید شده بوسیله واحد هوا ساز را دارد . بهسان به جهت ایمنی بالا از مخازن با ضریب اطمینان ۲۰۰ درصد استفاده میکند .

• پوشش خارجی مخازن از رنگ پودری الکترو استاتیکی کوره ای میباشد که بسیار مقاوم و از فرسایش آن جلوگیری میکند . بهسان از آخرین متدهای تولید و جوشکاری بهره می برد .

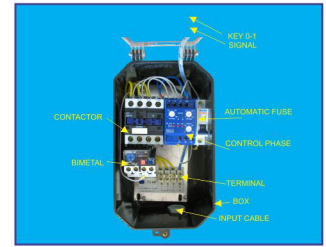

4 Electronic Control

• کلیه قطعات تابلو برقیهای بهسان از قطعات اصل که به سفارش مشتری قابل تغییر است و شامل قطعات اصلی زیر میباشد :

- کنتاکتور - بیمتال موتور - کنترل فاز
- کلید میناتوری - چراغ سیگنال - کلید ۱-۰ - ترمینالها و میباشد .



6 Safety Valve

• بهسان به امنیت دستگاه تولیدی خود بسیار اهمیت داده و برای کنترل فشار داخل مخزن از سوپاپ اطمینان با کیفیت و استاندارد استفاده میکند که در صورت عدم عملکرد پرشر سوئیچ ، بطور مکانیکی با افزایش فشار هوای داخل مخزن را تخلیه میکند .



7 Manometer

• این قطعه که مانومتر یا بطور عام درجه باد نامیده میشود وظیفه نمایش فشار داخل مخزن را بعهده دارد . و در رنجهای مختلف وجود دارد . بهسان از مانومترهایی با کیفیت که از منابع معتبر و از کالیبراسیون دقیقی برخوردار است استفاده میکند .



8 Check Valve

• این قطعه که شیر یکطرفه نام دارد از برگشت هوای داخل مخزن به قسمت سیلندر جلوگیری میکند . بهسان به جهت اهمیت این قطعه بطور سفارشی بجای لاستیک از تفلن نسوز استفاده میکند که عمر این قطعه را چند برابر بالا میبرد .



9 Air Filter

فیلتر هوا از ورود ذرات به داخل واحد هواساز و روغن جلوگیری میکند . بهسان از فیلترهایی با کیفیت بالا بهره میگیرد که ۹۸٪ ذرات موجود در هوا را جذب میکند . طراحی این فیلتر ها با کاوری که برای آن تعبیه شده بگونه ای است که سطح بالایی را ایجاد کرده که متعاقباً :

- توانایی جذب بالای ذرات
- اختلاف فشار کم
- طولانی بودن عمر فیلتر
- صدای پایین در زمان کارکرد ، را ایجاد میکند .

Hi Quality Components

Behsan air compressor



TK100/60

3D Drawing available on website
www.behsanair.com

70

COD					€/1'		
Cod	Tank	Pump	Cil/ St.	Hp / kW	min-1	L/min	Bar / Psi
TK100/60	60	TB 130	2 / 1	1 / 0.75	1000	100	8 / 116
TK100/80	80	TB 130	2 / 1	1 / 0.75	1000	100	8 / 116



TK150/150

75

COD	Tank	Pump	Cil/ St.	Hp / kW	L P H				
					min-1	L/min	Bar / Psi		
TK150/50	50	TB245	2 / 1	1.5 / 1.1	900	180	10 / 145		
TK150/80	80	TB245	2 / 1	1.5 / 1.1	900	180	10 / 145		
TK150/150	150	TB245	2 / 1	1.5 / 1.1	900	180	10 / 145		



TK250/250

75

COD	Tank	Pump	Cil/ St.	Hp / kW	L P H				
					min-1	L/min	Bar / Psi		
TK250/80	80	TB335	2 / 1	2 / 1.5	1260	250	10 / 145		
TK250/150	150	TB335	2 / 1	2 / 1.5	1260	250	10 / 145		
TK250/250	200	TB335	2 / 1	2 / 1.5	1260	250	10 / 145		



TK350/300

75

COD	Tank	Pump	Cil/ St.	Hp / kW	L P H				
					min-1	L/min	Bar / Psi		
TK350/250	250	TB525	2 / 2	3 / 2.2	1000	360	12 / 175		
TK350/300	300	TB525	2 / 2	3 / 2.2	1000	360	12 / 175		
TK350/250-P	250	TB525	2 / 2	3 / 2.2	1000	360	12 / 175		
TK350/300-P	300	TB525	2 / 2	3 / 2.2	1000	360	12 / 175		
TK350/250-p	250	TB525	2 / 2	3 / 2.2	1000	360	12 / 175		



TK450/350-P

76

COD	Tank	Pump	Cil/ St.	Hp / kW	L P H				
					min-1	L/min	Bar / Psi		
TK450/300-p	300	TB525	2 / 2	4 / 3	1300	460	12 / 175		
TK450/350-P	350	TB525	2 / 2	4 / 3	1300	460	12 / 175		



80

	L	P	H
TK550/350-P	1200	750	1450
TK550/500-P	2150	750	1450

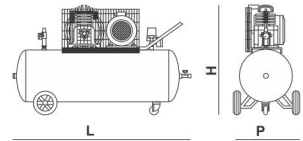

COD	Tank	Pomp	Cil / St.	Hp / kW	€/1'	L/min	Bar / Psi
TK550/350-P	350	TB 660	2 / 2	5.5 / 4	1100	560	12 / 175
TK550/500-P	500	TB 660	2 / 2	5.5 / 4	1100	560	12 / 175



80

	L	P	H
TK750/350-P	1200	750	1550
TK750/500-P	2150	750	1550

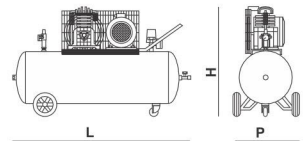

COD	Tank	Pomp	Cil / St.	Hp / kW	€/1'	L/min	Bar / Psi
TK750/350-P	350	TB851	2 / 2	7.5 / 5.5	1160	750	12 / 175
TK750/500-P	500	TB851	2 / 2	7.5 / 5.5	1160	750	12 / 175



82

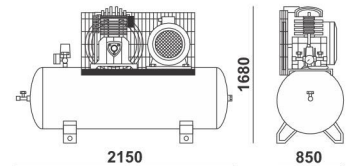

COD	Tank	Pomp	Cil / St.	Hp / kW	€/1'	L/min	Bar / Psi
TK1000/500-P	500	TB981	2 / 2	10 / 7.5	1100	1060	12 / 175
TK1000/1000-P	1000	TB981	2 / 2	10 / 7.5	1100	1060	12 / 175



82

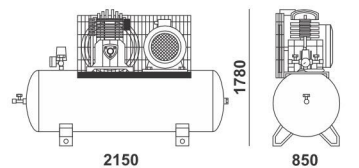

COD	Tank	Pomp	Cil / St.	Hp / kW	€/1'	L/min	Bar / Psi
TK1500/1000-P	1000	TB1500	2 / 2	15 / 11.5	1280	1250	12 / 175
TG1500/1000-P	1000	TB1500	2 / 2	15 / 11.5	1280	1250	12 / 175

حرف P- در کد محصولات نشانگر سه فاز بودن دستگاه میباشد .



TV150/100

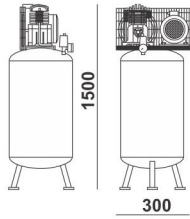

70



COD					$\text{€}/1'$		
Cod	Tank	Pump	Cil/ St.	Hp / kW	min-1	L/min	Bar / Psi
TV150/100	100	TB 245	2 / 1	1.5 / 1.1	900	180	10 / 145

75

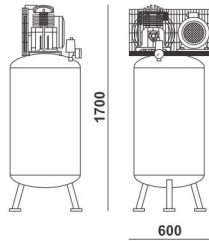

TV250/250



COD					$\text{€}/1'$		
Cod	Tank	Pump	Cil/ St.	Hp / kW	min-1	L/min	Bar / Psi
TV250/250	250	TB335	2 / 1	2 / 1.5	1260	250	10 / 145
TV350/250	250	TB525	2 / 2	3 / 2.2	1100	360	12 / 175
TV350/250-P	250	TB525	2 / 2	3 / 2.2	1100	360	12 / 175



TV550/500-P

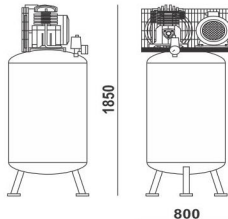

80



COD					$\text{€}/1'$		
Cod	Tank	Pump	Cil/ St.	Hp / kW	min-1	L/min	Bar / Psi
TV550/500-P	500	TB 660	2 / 2	5.5 / 4	1100	560	12 / 175

80

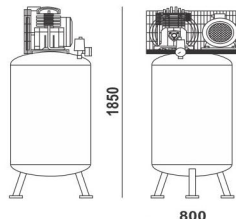

TV750/500-P



COD					$\text{€}/1'$		
Cod	Tank	Pump	Cil/ St.	Hp / kW	min-1	L/min	Bar / Psi
TV750/500-P	500	TB851	2 / 2	7.5 / 5.5	1160	750	12 / 175
TV1000/500-P	500	TB951	2 / 2	10 / 7.5	1100	1000	12 / 175



TG 750 /500-P

COD Cod	Tank	Pump	Cil/ St.	Hp / kW	€/1' min-1	L/min	Bar / Psi
TG550/350-P	350	TB 660	2 / 2	5.5 / 4	1100	560	12 / 175
TG550/500-P	500	TB 660	2 / 2	5.5 / 4	1100	560	12 / 175
TG750/350	350	TB851	2 / 2	7.5 / 5	1160	750	12 / 175
TG750/500	500	TB851	2 / 2	7.5 / 5	1160	750	12 / 175

80

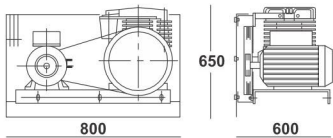

82



TG1000/1000-P

COD Cod	Tank	Pump	Cil/ St.	Hp / kW	€/1' min-1	L/min	Bar / Psi
TG1000/500-P	500	TB981	2 / 2	10 / 7.5	1100	1060	12 / 175
TG1000/1000-P	1000	TB981	2 / 2	10 / 7.5	1100	1060	12 / 175



TG1500/1000



82

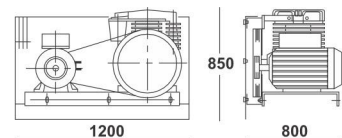

COD Cod	Tank	Pump	Cil/ St.	Hp / kW	€/1' min-1	L/min	Bar / Psi
TG1500/1000	1000	TB1500	2 / 2	15 / 11.5	1280	1250	12 / 175
TG1500/1250	1250	TB1500	2 / 2	15 / 11.5	1280	1250	12 / 175



TD750/500



80

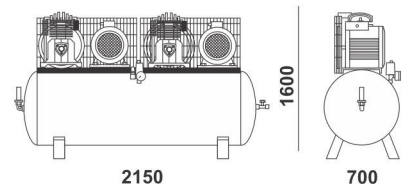

COD Cod	Tank	Pump	Cil/ St.	Hp / kW	€/1' min-1	L/min	Bar / Psi
TD550/500	500	TB235	2+2 / 1	2+2	1260	560	10 / 145
TD550/500-P	500	TB245	2+2 / 1	3+3	1260	560	10 / 145
TD750/500	500	TB245	2+2 / 2	3+3	1100	750	12 / 175
TD750/500-P	500	TB525	2+2 / 2	4+4	1100	750	12 / 175

* حرف P- در کد محصولات نشانگر سه فاز بودن دستگاه میباشد.

BOOSTER COMPRESSOR AIR LINE DIAGRAM

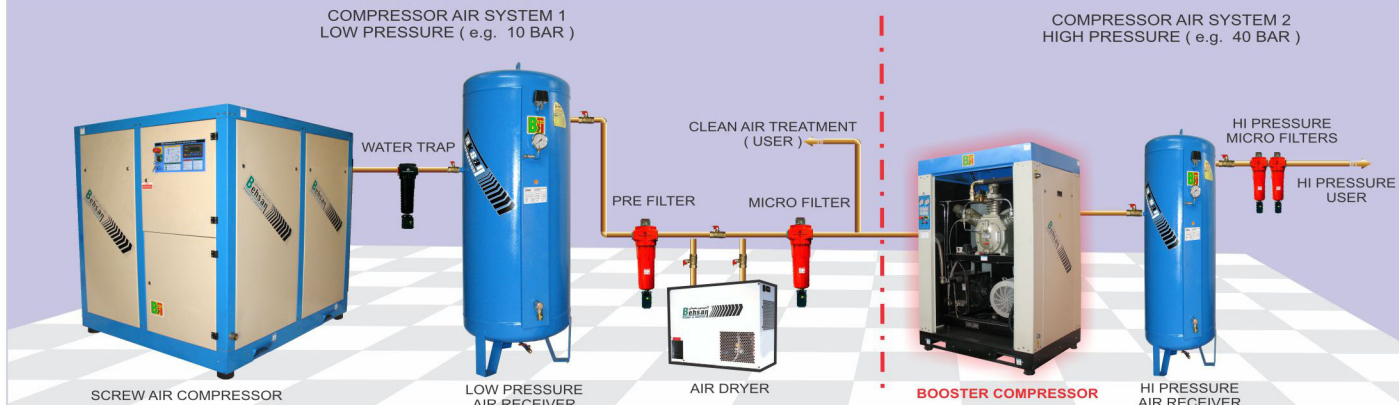

NOTE : All components must be properly pressure rate. Schematic dose not show recommended accessories such as sequencer , drains , flow controller or condensate management system .

BOOSTER COMPRESSOR

Single stage , Max. Pressure 650 psi / 45 Bar

COD							
Cod	No. Cyli.	DISPLACEMENT L/min	PRIMARY Bar / Psi	POWER Hp / kW	R.P.M min-1	DELIVERY L/min	OPERATING Bar / Psi
TBP-2.0 /45	2	5000	10 / 145	20 / 15	950	2000	40 / 580
TBP-2.5 /45	2	6400	10 / 145	20 / 15	800	2500	40 / 580
TBP-3.2 /45	3	8400	10 / 145	25 / 18.5	1050	3200	40 / 580
TBP-4.2 /45	3	11000	10 / 145	30 / 22	900	4200	40 / 580
TBP-5.0 /45	3	12600	10 / 145	40 / 30	1050	5000	40 / 580

High-quality components engineered with 32 years of experience

HI PRESSURE COMPRESSOR AIR LINE DIAGRAM

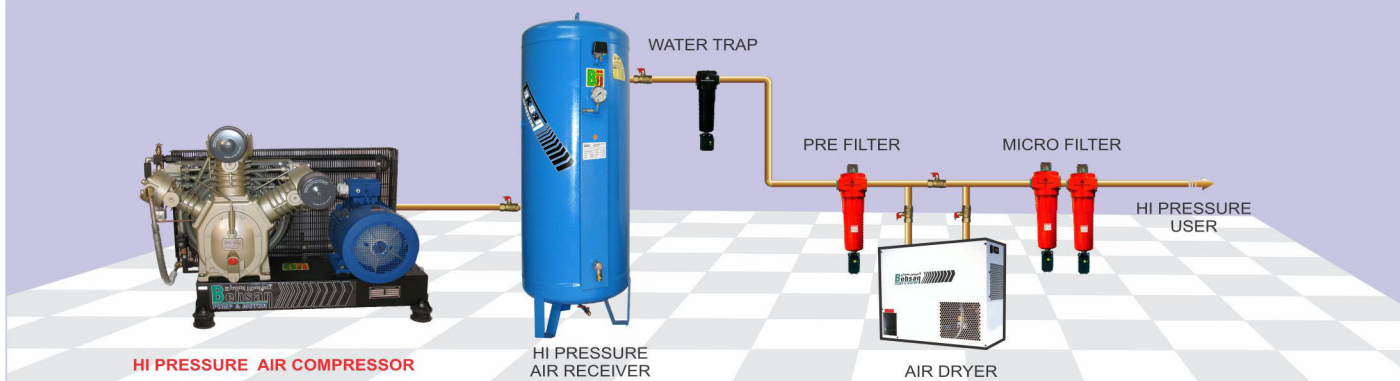

NOTE : All components must be properly pressure rate. Schematic dose not show recommended accessories such as sequencer , drains , flow controller or condensate management system .

HI PRESSURE COMPRESSOR

COD						
Cod	Tank	Cil/ St.	Hp / kW	min-1	L/min	Bar / Psi
THP-0.7 /30	450	2 / 2	10 / 7.5	800	700	40 / 580
THP-1.0 /30	450	3 / 2	15 / 11	600	1000	40 / 580
THP-1.2 /30	500	3 / 2	20 / 15	700	1200	40 / 580
THP-1.5 /30	500	3 / 2	25 / 18.5	790	1500	40 / 580

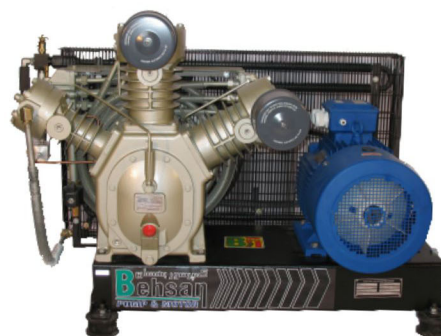



TB 245



TB 335



TB 525



TB 660



TB 851



TB 981



COD					
Cod	Cil/ St.	Hp / kW	min-1	L/min	Bar / Psi
TB 245	2 / 1	1.5 / 1.1	900	180	10 / 145
TB 335	2 / 1	2 / 1.5	1260	250	10 / 145
TB 525	2 / 1	4 / 3	1100	360	12 / 145
TB 660	2 / 2	5.5 / 4	850	560	12 / 175
TB 851	2 / 2	7.5 / 5.5	1160	750	12 / 175
TB 981	2 / 2	10 / 7.5	1060	1060	12 / 175
TB 1500	2 / 2	15 / 11.5	1280	1250	12 / 175

DENTAL - OILLESS AIR COMPRESSOR (HOBBY)



• کمپرسور قابل حمل و بدون روغن جهت مصارف پزشکی و آزمایشگاهی با صدای کارکردی بسیار پائین

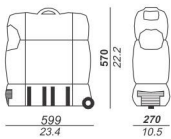

mm
ins

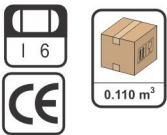

- مورد استفاده در دندانپزشکی
- ابزار دقیق
- آزمایشگاهها

AIRBAG

Type	Volt/Hz	dB (A)	Pump	Cil./St.	OUTPUT			INPUT		min-1	Kg			
					I/min	C.F.M.	m ³ /h	bar	psi			HP	kW	
AIRBAG CV 1	230/50/1	60	F 114	1/1	105	3,7	6,3	8	116	1	0,75	1,05	1450	22
AIRBAG CV 1,5	230/50/1	65	F 205	1/1	205	7,3	12,3	8	116	1,5	1,1	1,46	2850	20

with manual reset thermal protection

Agriculture Air Compressor

کمپرسور بنزینی و دیزلی (کشاورزی)

مزایای ادوات کشاورزی بهسان :



- بومی بودن کامل دستگاه به آب و هوای ایران.
- سازگار با ساختار مزارع و باغهای ایران.
- اعمال نظرات و خواسته های نخبگان صنعت کشاورزی ایران.
- قیمت ارزان دستگاههای ایرانی نسبت به دستگاههای مشابه خارجی.
- خدمات بسیار بهتر و سریع تر.
- تامین قطعات ارزان در داخل کشور.
- ساخت سفارشی بر حسب شهر و استان و بومی سازی آن.
- استحکام و دوام کاری بالا بجهت اعمال موارد فنی در نوع و روش بکارگیری دستگاهها توسط کشاورزان ایرانی .

COD	Lit	Hp / kW	€/1'	L/min	Bar / Psi			
Cod	Tank	Hp / kW	min-1	L/min	Bar / Psi			
TK-AG150 Kama kb 65	25	4	1200	180	10	2	0	0
TK-AG150 Honda 160	25	4	1200	180	10	2	0	0
TK-AG250 Kama kb 65	25	4	1200	260	10	2	1	0
TK-AG250 Honda 160	25	4	1200	260	10	2	1	0



AIR TANK

مخازن تحت فشار (هوای فشرده)

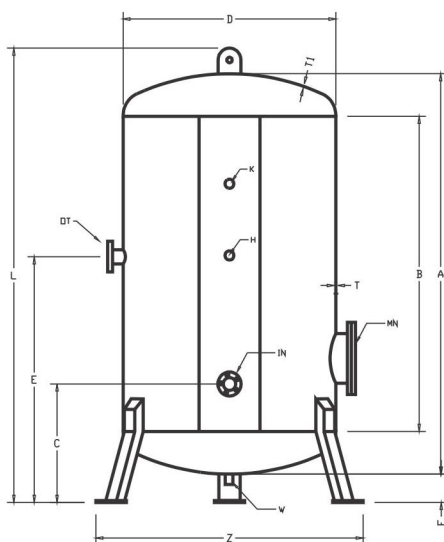

طراحی و ساخت طبق استاندارد ASME SEC V111-DIV.1

- تست رادیوگرافی و تست هیدرو استاتیک مخازن همراه با ارائه مدارک فنی و گزارشات .
- اعمال بالاترین ضریب خوردگی در محاسبه ضخامت ورق .
- استفاده از مرغوبترین نوع ورق از جنس SA516 GR70 با ارائه مدارک فنی و گزارشات.
- جوشکاری مخازن با الکترودهای مخصوص توسط جوشکاری های دارای گواهینامه معتبر با ارائه مدارک فنی و گزارشات .
- ارائه نقشه ، محاسبات و دفترچه مدارک WPS , PQR معتبر .
- نوع پوشش آلات API 2000
- گواهینامه ورق مصرفی و گزارش های حین کار.

TECHNICAL SPECIFICATION

TANK TYPE	CAPA. LITR	A MM	B MM	C MM	D MM	E MM	F MM	T MM	T1 MM	K INCH	H INCH	W INCH	IN INCH	OT INCH	MN INCH	Z MM
RV500	500	1750	1500	600	600	850	200	5	5	1/2	1/2	1/2	1	3/4	NUL	700
RV900	900	1750	1500	600	800	850	200	6	6	1/2	1/2	1/2	1	1	NUL	900
RV1250	1250	2025	2000	600	800	850	200	6	6	1/2	1/2	1/2	1.1/2	1	6	900
RV1680	1680	3025	3000	600	800	1100	200	6	6	1/2	1/2	1/2	1.1/2	1	6	900
RV2000	2000	2250	2000	600	1150	2000	300	8	8	3/4	1/2	1/2	1.1/2	1.1/2	16	1300
RV3000	3000	2800	2500	600	1250	2000	350	8	10	3/4	1/2	1/2	2	1.1/2	16	1400
RV4000	4000	3200	3000	600	1250	2000	350	10	10	3/4	1/2	3/4	2	1.1/2	16	1400
RV5000	5000	3200	3000	600	1450	2000	350	12	12	1	1/2	3/4	2.1/2	2	16	1600

شرکت کمپرسور بهسان علاوه بر محصولاتی که در این کاتالوگ معرفی گردیده، محصولات زیر را نیز تولید و تهیه میکند:



کمپرسور هوای اسکرو اوایل اینجکت

piston

TS-BD SERIES Belt Drive

TS-FF SERIES Full Feature

TS-VS SERIES Variable Speed

TS-DD SERIES Direct Drive

کمپرسورهای فشار قوی از ۴۰ الی ۳۵۰ بار

Hi Pressure



- 40 BAR AIR COMPRESSOR
- 150 BAR AIR COMPRESSOR
- 250 BAR AIR COMPRESSOR
- 350 BAR AIR COMPRESSOR

40 BAR BOOSTER AIR COMPRESSOR



کمپرسورهای اسکرو بدون روغن

Oil Free

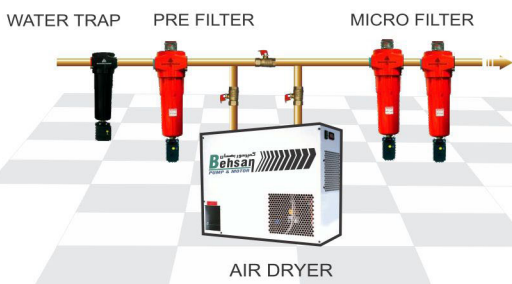

فیلتراسیون و درایر (خشک کن)

Filter Dryer

FILTER

- WS = تله آبگیر
- AO = فیلتر ۱ میکرون
- AA = فیلتر ۰٫۰۱ میکرون
- AC = فیلتر ۰٫۰۰۲ میکرون
- ORG = فیلتر میکروبی

DRYER

- REFRIGERATOR AIR DRYER
- درایرهای تبریدی تا +۲ درجه نقطه شبنم

- ABSORPTION AIR DRYER
- درایرهای جذبی تا ۲۰- درجه نقطه شبنم



سیستم لوله کشی تخصصی هوای فشرده



ابزار بادی



قطعات بادی

سیستم لوله کشی و ابزار بادی و قطعات بادی

Piping Tools



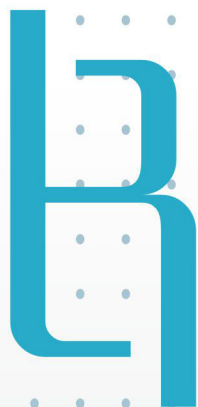

BEHSAN

AIR COMPRESSOR

شرکت هوا پویان بهسان ایرانیان

تولید کننده انواع کمپرسورهای هوای فشرده ، اسکرو ، پیستونی ، فشار قوی و مخازن تحت فشار و تجهیزات مرتبط

موبایل : ۰۹۰۳۴۲۹۳۹۸۵
تلفن : ۰۲۱-۴۶۰۶۹۲۰۴-۸

کیلومتر ۱۷ جاده قدیم کرج
کمربندی شهریار اندیشه ، شهرک
صنعتی زاگرس ، سی متری زاگرس
خیابان اقتصاد - پلاک ۱۴



SCAN
FOR THE
WEBSITE

Hava Poyan Behsan Iranian Co.

www.behsanair.com

afs@behsanair.com

mobile : 09034293985

phone : +98 21-46069204-8

SCREW AIR COMPRESSOR
PISTON AIR COMPRESSOR
OIL LESS & OIL FREE AIR COMPRESSOR
HI PRESSURE AIR COMPRESSOR (40 BAR)
FILTER FOR PURE COMPRESSED AIR